



**SD
M**

ABRAÇADEIRAS E LACRES

www.sdmabracadeiras.com.br



CATÁLOGO DE
PRODUTOS

inovação & tecnologia

FABRICADO
NO BRASIL



FEITO POR
BRASILEIROS

**SD
M**

ABRAÇADEIRAS E LACRES

CATÁLOGO DE **PRODUTOS**



SDMABRACADEIRAS.COM.BR

Catálogo desenvolvido utilizando imagens do site Freepik.com

ÍNDICE

Apresentação — 03

Abraçadeiras — 08

Abraçadeiras de Nylon 6.6 — 09

Abraçadeiras Especiais — 11

Abraçadeiras com Clip — 13

Abraçadeiras com Olhal — 15

Abraçadeiras Jacaré — 17

Lacres — 20

Lacres de Nylon 6.6 — 21

Acessórios — 24

Clip Adesivo — 25

Fixador Adesivo — 27

Fixador FC — 29

Rebite Fixador — 31

Contato — 34



UMA EMPRESA DE HISTÓRIA!



MÃO DE OBRA ESPECIALIZADA

Fundada em 15 de Março de 1990 por Domingos José de Santana, a ferramentaria **SERDOMOLDE** começou a ser criada no mercado nacional, iniciando assim uma carreira de sucesso.

Empresa genuinamente nacional a mais de 26 anos na industrialização e comercialização de abraçadeiras plásticas, atuando no mercado brasileiro nos segmentos automotivos, eletroeletrônico, comunicação entre outros.

Com maquinário produtivo, injetora de última geração, ferramentaria própria e mão de obra especializada, a produção de abraçadeiras **SDM** tornou-se reconhecida no mercado brasileiro.

UMA EMPRESA DE HISTÓRIA!

PRODUTOS **100% NACIONAIS**

Avaliando os impactos ambientais do nosso país, procuramos desenvolver produtos que terminados são apropriados para reciclagem do material e assegurar que não contenham substâncias proibidas.

Ocupando um espaço de 2.300 m² na região de Pirituba, São Paulo/SP, fabricamos produtos 100% Nacional.





SATISFAÇÃO GARANTIDA

Prazo de entrega, preço, qualidade do produto, serviço, condições de pagamento, técnicas de controle, a SDM é uma empresa 100% brasileira!





SDM, UMA EMPRESA

*de compromisso com a qualidade
e o meio ambiente!*

"Antes de imprimir, pense em sua responsabilidade
e compromisso com o meio ambiente!"

ABRAÇADEIRAS



ABRAÇADEIRAS EM **NYLON 6.6**



Abraçadeiras de nylon para amarração de cabos, fios e aplicações diversas.

CORES SOB CONSULTA



EXEMPLO DE APLICAÇÕES



ABRAÇADEIRAS EM NYLON 6.6

Ref.	A (mm)	B (mm)	C (mm)	Ø Máximo (mm)	Tensão Mínima (kg/F)
C10	100	2,5	1	20	8
C15	150	3,6	1,2	30	12
C20	200	4,7	1,3	40	22
C20F	200	2,8	1,2	40	8
C20M	200	3,6	1,2	40	12
C23	230	4,7	1,3	64	22
C23L	230	7,5	1,9	64	55
C28	280	4,6	1,3	70	22
C34	340	4,8	1,5	90	22
C35	350	13	2	70	115
C39	390	4,8	1,5	100	22
C40	400	7,5	1,9	100	55
C54M	535	9	2	150	80
C54	540	13,5	2	150	115
C54F	525	7,4	1,8	150	80

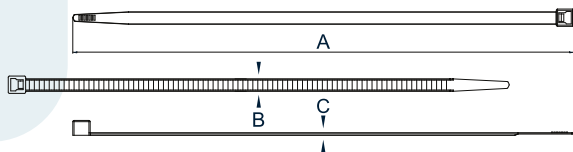

APLICAÇÕES

Produto desenvolvido para amarração de cabos e fios. É também utilizado em outros segmentos.

INFORMAÇÕES

Material: Nylon 6,6

Cores: natural e preta (outras cores sob consulta)

Flamabilidade: UL94 V2

Livre de halogênio: SIM

Filtro: com proteção UV (exceto na cor natural)

Temperaturas de utilização: -40°C a 85°C

ABRAÇADEIRAS

ESPECIAIS



Abraçadeiras especiais de nylon para amarração de cabos e fios em chapas e placas.

CORES



EXEMPLO DE APLICAÇÕES

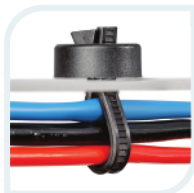

ABRAÇADEIRAS

ESPECIAIS

Ref.	A (mm)	B (mm)	C (mm)	D (mm)	Ø Máximo (mm)	Tensão Mínima (kg/F)
C30	300	6,0	1,6	17,5	80	22

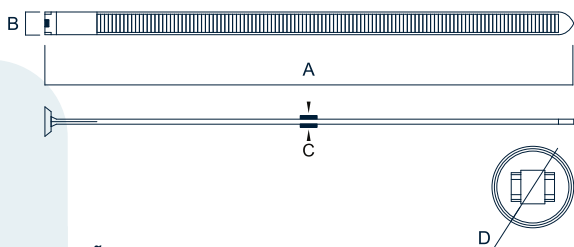

APLICAÇÕES

Para fixação em chapas e amarração de chicotes, cabos e fios.

INFORMAÇÕES

Material: Nylon 6,6

Cores: preta

Flamabilidade: UL94 V2

Livre de halogênio: SIM

Filtro: com proteção UV (exceto na cor natural)

Temperaturas de utilização: -40°C a 85°C



ABRAÇADEIRAS COM CLIP



Abraçadeiras com clip em nylon 6.6 para amarração de fios e cabos em chapas e placas.

CORES



EXEMPLO DE APLICAÇÕES



ABRAÇADEIRAS COM CLIP

Ref.	A (mm)	B (mm)	C (mm)	Ø Máximo (mm)	Tensão Mínima (Kg/F)	D (Ø) furo p/ fixação	Espessura da Chapa (mm)
C20 clip4	200	4,6	1,3	40	22	4,6 a 4,8	0,8 a 2,5
C20 clip6	200	4,6	1,3	40	22	6,1 a 6,5	0,8 a 2,5

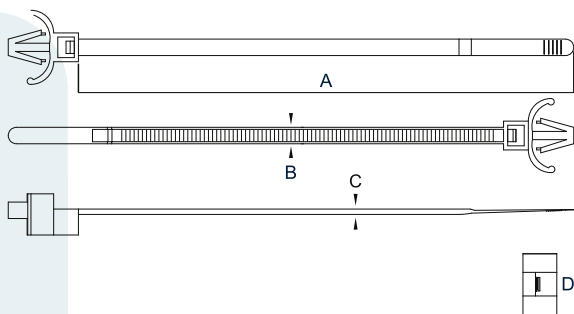

APLICAÇÕES

Para fixação em chapas e amarração de chicotes, cabos e fios.

INFORMAÇÕES

Material: Nylon 6,6

Cores: preta

Flamabilidade: UL94 V2

Livre de halogênio: SIM

Filtro: com proteção UV (exceto na cor natural)

Temperaturas de utilização: -40°C a 85°C



ABRAÇADEIRAS

COM OLHAL



Abraçadeiras com olhal em nylon 6.6 para fixação com parafuso em chapas e placas.

CORES



EXEMPLO DE APLICAÇÕES

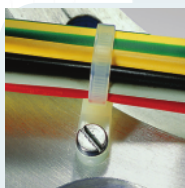

ABRAÇADEIRAS

COM OLHAL

Ref.	A (mm)	B (mm)	C (mm)	D Ø do Furo (mm)	Ø Máximo (mm)	Tensão Mínima (kg/F)
C20 Olhal	200	4,7	1,3	5,2	40	22
C23 Olhal	230	4,7	1,3	5,2	50	22
C28 Olhal	280	4,7	1,3	5,2	70	22

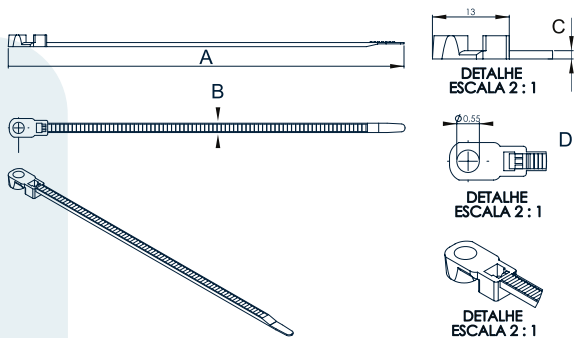

APLICAÇÕES

Para a fixação de cabos, mangueiras ou outros componentes, através de parafusos ou rebites.

INFORMAÇÕES

Material: Nylon 6.6

Cores: Natural e Preta

Flamabilidade: UL94 V2

Livre de halogênio: SIM

Filtro: com proteção UV (exceto na cor natural)

Temperaturas de utilização: -40°C a 85°C



ABRAÇADEIRAS **JACARÉ**



Desenvolvida para diversos fins, como setor automotivo, agricultura, construção, sistemas mecânicos, etc.

CORES



EXEMPLO DE APLICAÇÕES



ABRAÇADEIRAS JACARÉ

Ref.	A (mm)	B (mm)	C (mm)	Tensão Mínima (kg/F)
JC12	29	23,50	6,30	30

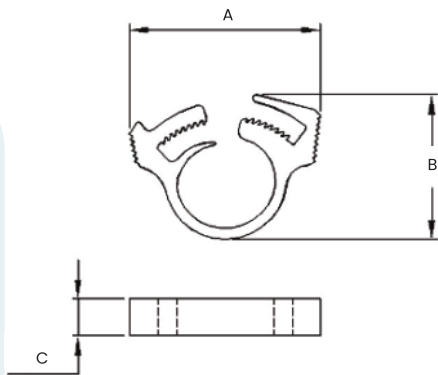

APLICAÇÕES

Produto desenvolvido para mercados diversos, tais como: automotivo, agricultura, linha branca, construção, sistemas mecânicos e hidráulicos, etc.

INFORMAÇÕES

Material: Poliamida 6.6 (Nylon)

Cores: Natural e Preta

Diâmetro para Aplicação: 12 a 13 mm

Flamabilidade: Conforme Norma (UL 94), Classe V2

Livre de halogênio: SIM

Filtro: com proteção UV

Temperaturas de utilização: -40 ° C a 85 ° C.

EMPRESA CERTIFICADA

Essa extraordinária conquista é o resultado de um trabalho em equipe, realizado com muita competência e dedicação.

ISO 9001

BUREAU VERITAS
Certification

BR015638-1



LACTES



LACRES EM

NYLON 6.6



Lacres gravados em hot-stamping.

CORES SOB CONSULTA

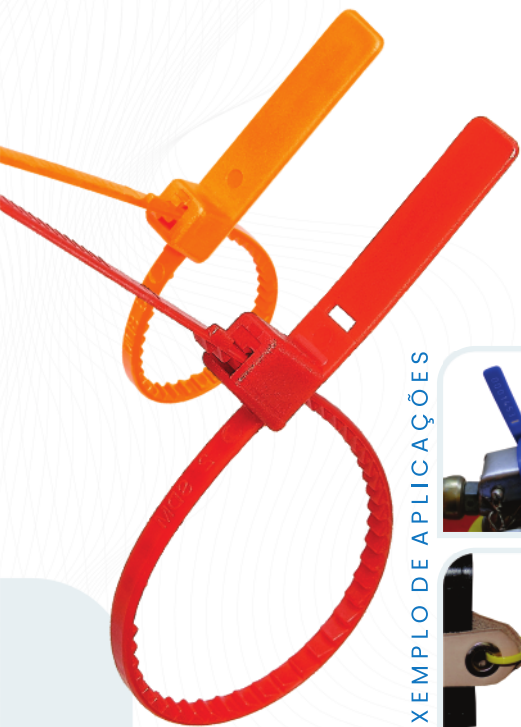

EXEMPLO DE APLICAÇÕES

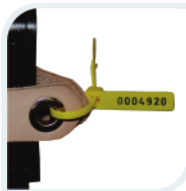

LACRES EM

NYLON 6.6

Ref.	A (mm)	B (mm)	C (mm)	D (mm)	Ø Máximo (mm)	Tensão Mínima (kg/F)
L160	160	3,0	1,7	29	25	12
L230	230	3,9	2,2	27	40	22

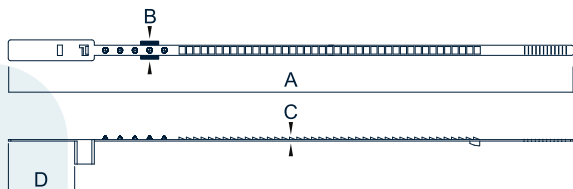

APLICAÇÕES

Produto desenvolvido para lacrar malotes, caminhões, extintores, além de vários segmentos do setor de segurança.

INFORMAÇÕES

Material: Nylon 6,6

Cores: natural, preta e colorida

Flamabilidade: UL94 V2

Livre de halogênio: SIM

Temperaturas de utilização: -40°C a 85°C

Filtro: com proteção UV (exceto na cor natural)

Podem ser gravados em hot-stamping



FEITA POR BRASILEIROS

Prazo de entrega, preço, qualidade do produto, serviço, condições de pagamento, técnicas de controle, a SDM é uma empresa 100% brasileira!

FABRICADO
NO BRASIL



FEITO POR
BRASILEIROS

ACCESÓRIOS

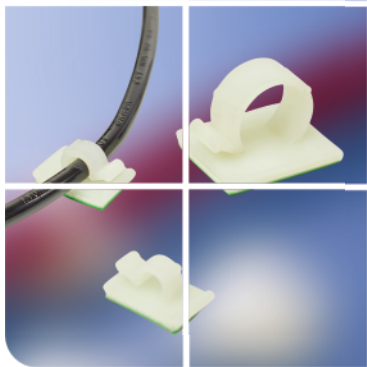

CLIP

ADESIVO



Produto desenvolvido para fixar fios e cabos.

CORES

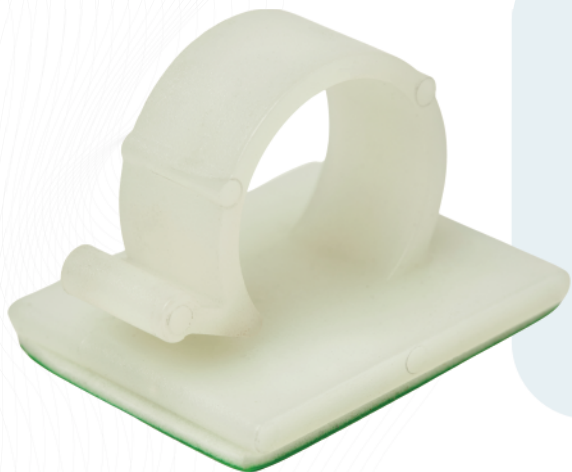

EXEMPLO DE APLICAÇÕES

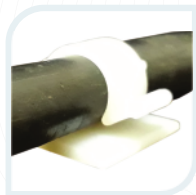

CLIP

ADESIVO

Ref.	A (mm)	B (mm)	C (mm)	D (mm)	E (mm)	F (mm)
CA 6	6,0	2,3	8,5	5,0	11,9	19,5
CA 9	9,0	2,3	12,2	6,6	11,9	19,8
CA 13	13,0	2,4	17,1	9,8	24,3	23,5
CA 18	17,5	2,5	21,0	9,8	24,6	29,7

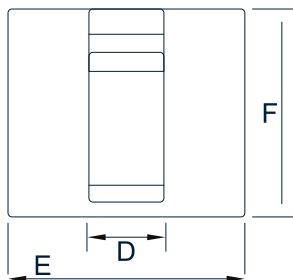
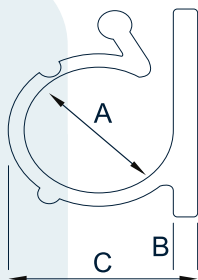

APLICAÇÕES

Para fixação de fios e cabos.

Obs: Para perfeito desempenho, o produto deve ser aplicado sobre uma superfície plana totalmente limpa e isenta de gordura. É recomendado fazer a limpeza com álcool isopropílico.

INFORMAÇÕES

Material: Nylon 6,6

Cor: natural / preta

Flamabilidade: UL94 V2

Livre de halogênio: SIM

Filtro: com proteção UV (exceto na cor natural)

Temperaturas de utilização: -40°C a 85°C

FIXADOR

ADESIVO



Fixador adesivo para amarração de fios e cabos.

CORES

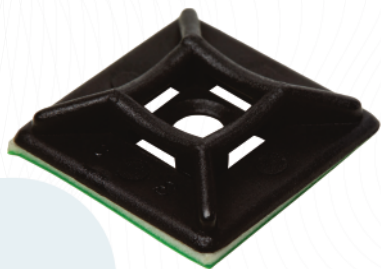
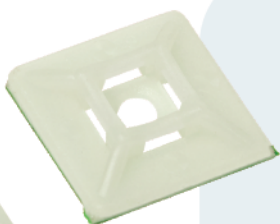
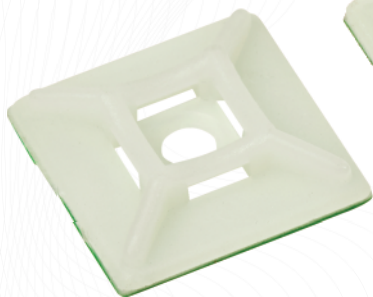

EXEMPLO DE APLICAÇÕES

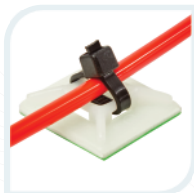
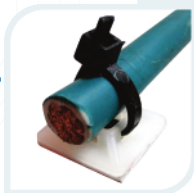

FIXADOR

ADESIVO

Ref.	A (mm)	B (mm)	C (mm)	D (\varnothing mm)
FX19	19,0	4,6	3,9	3,6
FX25	24,6	6,1	5,4	5,1

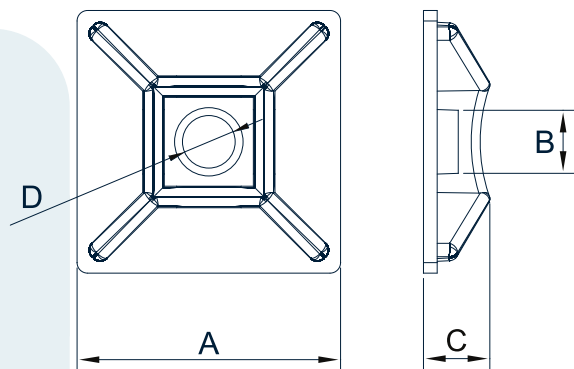

APLICAÇÕES

Para fixação através de adesivo e abraçadeira.

Deve ser aplicado em superfícies extremamente limpas.

Modelos disponíveis para montagem com parafuso.

INFORMAÇÕES

Material: Nylon 6,6

Cor: natural

Flamabilidade: UL94 V2

Livre de halogênio: SIM

Filtro: com proteção UV (exceto na cor natural)

Temperaturas de utilização: -40°C a 85°C

FIXADOR

FC



Fixador de fios e cabos feitos em nylon 6.6.

CORES SOB CONSULTA



EXEMPLO DE APLICAÇÕES



FIXADOR FC

Ref.	A (mm)	B (mm)	C (mm)	D (Ø) (mm)
FC3	17	10	4,9	3
FC5	18	10	4,9	5
FC6	20	10	4,9	6
FC8	22	10	4,9	8
FC10	27	12	4,9	10

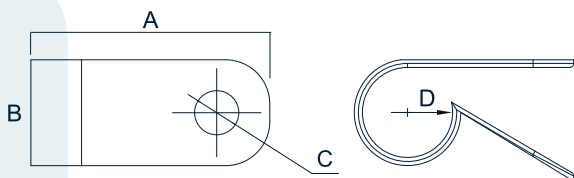

APLICAÇÕES

Produto desenvolvido para fixar cabos de varios diâmetros.

INFORMAÇÕES

Material: Nylon 6.6

Cores: Preta

Flamabilidade: UL94 V2

Livre de halogênio: SIM

Filtro: com proteção UV (exceto na cor natural)

Temperatura de Trabalho: -40°C a 85°C



REBITE

FIXADOR



Rebites fixadores são feitos em nylon 6.6.

CORES SOB CONSULTA



EXEMPLO DE APLICAÇÕES



REBITE

FIXADOR

Ref.	A (mm)	B (mm)	C (mm)	D (Ø) furo p/ fixação	Espessura da Chapa (mm)
Rf4	11.6	4.0	6.4	3.5 a 4.0	até 4.0
Rf5	12.3	5.3	9.3	5.0 a 5.2	até 4.5
Rf6	13.8	6.3	12.0	6.0 a 6.2	até 5.0
Rf7	17.8	7.0	12.1	6.8 a 7.0	até 6.0

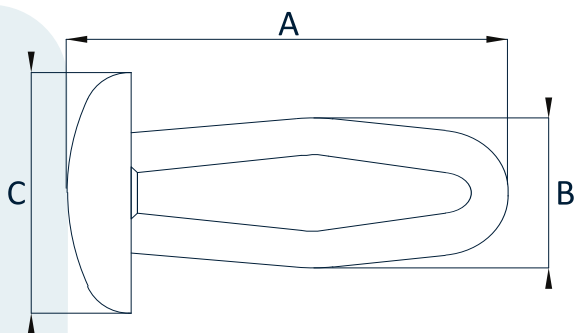

APLICAÇÕES

Permite a união de chapas metálicas ou plásticas, mantendo um bom acabamento.

INFORMAÇÕES

Material: Nylon 6.6

Cores: Natural e Preta

Flamabilidade: UL94 V2

Livre de halogênio: SIM

Filtro: com proteção UV (exceto na cor natural)

Temperatura de Trabalho: -40°C a 85°C até 150°C em picos





**ATENDEMOS TODO
TERRITÓRIO NACIONAL**

**SD
M**

ABRAÇADEIRAS E LACRES



ABRAÇADEIRAS E LACRES

🌐 ***sdmabracadeiras.com.br***

☎ 11 3902-5758 / 11 3902-6700

📞 11 97191-5932 / 11 9 5043-3709

✉¹ vendas@sdmabracadeiras.com.br

✉² contato@sdmabracadeiras.com.br

📍 Rua Major Alfredo Romão, 10
05177-030 - Pirituba/SP



serdomolde

sdm.abracadeiras